

WELLENFEDERN ONDUFIL

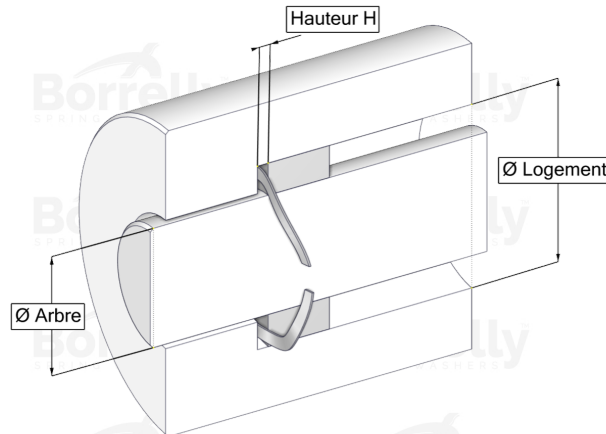
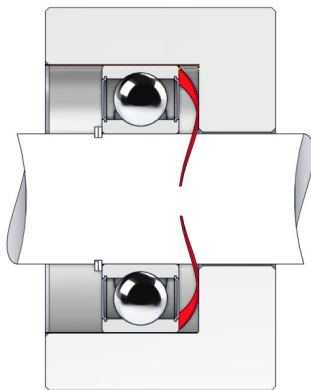

DATENBLATT STANDARD SERIE MIT SPALT AUS C75 TYP STAHL FÜR KUGELLAGER

REFERENZ BORRELLY	OU28
Lager-Außendurchmesser (mm)	28
Borrelly Teilenummer	RD0283U126045XT
Werkstoff	Kohlenstoffstahl type C75
Standard-Referenzen für das Lager	6001
Aussenringmontage	
Funktioniert im Gehäuse Ø mini (für andere Anwendungen als Lagervorspannung) (mm)	28
Ermöglicht den Durchgang einer Welle Ø maxi (für andere Anwendungen als Lagervorspannung) (mm)	22.4
Leiterquerschnitt (mm)	2,6 x 0,45
Anzahl der Wellen	3
Ungefähre freie Höhe (mm)	3.4
Empfohlene Montagehöhe H (mm)	2.00
Ungefähre Federrate (N/mm)	55