

WELLENFEDERN ONDUFIL

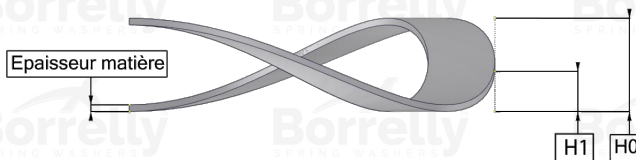

DATENBLATT PRÄZISION SERIE MIT ÜBERLAPPENDEN ENDEN AUS 17-7PH EDELSTAHL FÜR KUGELLAGER

REFERENZ BORRELLY	OJP55S
Lager-Außendurchmesser (mm)	55
Borrelly Teilenummer	RP0554J140060168
Werkstoff	Edelstahl 17-7 Ph 1.4568
Standard-Referenzen für das Lager	6006
Aussenringmontage	
Funktioniert im Gehäuse Ø mini (für andere Anwendungen als Lagervorspannung) (mm)	55
Ermöglicht den Durchgang einer Welle Ø maxi (für andere Anwendungen als Lagervorspannung) (mm)	46.4
Leiterquerschnitt (mm)	4,0 x 0,60
Anzahl der Wellen	4
Ungefähre freie Höhe H0 (mm)	3.5
Arbeitshöhe H1 (mm)	2.35
Kraft P1 ±15% (N)	130
Minimal Arbeitshöhe	2 Materialstärken

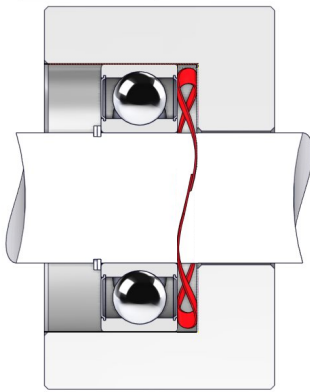