

WELLENFEDERN ONDUFIL

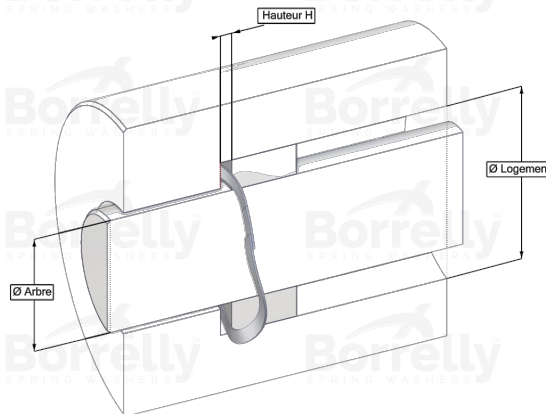

DATENBLATT PRÄZISION SERIE MIT ÜBERLAPPENDEN ENDEN AUS C75 TYP STAHL FÜR KUGELLAGER

REFERENZ BORRELLY	OJP100
Lager-Außendurchmesser (mm)	100
Borrelly Teilenummer	RP1005J160080XT
Werkstoff	Kohlenstoffstahl type C75
Standard-Referenzen für das Lager	6013 6211 6309 6407
Aussenringmontage	
Funktioniert im Gehäuse Ø mini (für andere Anwendungen als Lagervorspannung) (mm)	100
Ermöglicht den Durchgang einer Welle Ø maxi (für andere Anwendungen als Lagervorspannung) (mm)	87.0
Leiterquerschnitt (mm)	6,0 x 0,80
Anzahl der Wellen	5
Ungefähre freie Höhe H0 (mm)	4.5
Arbeitshöhe H1 (mm)	2.80
Kraft P1 ±15% (N)	285
Minimal Arbeitshöhe	2 Materialstärken

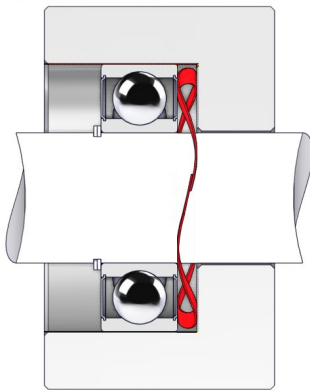