

WELLENFEDERN ONDUFIL

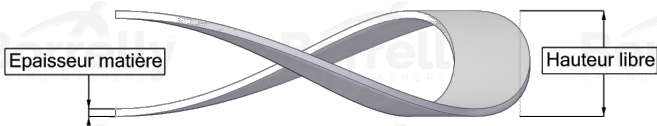
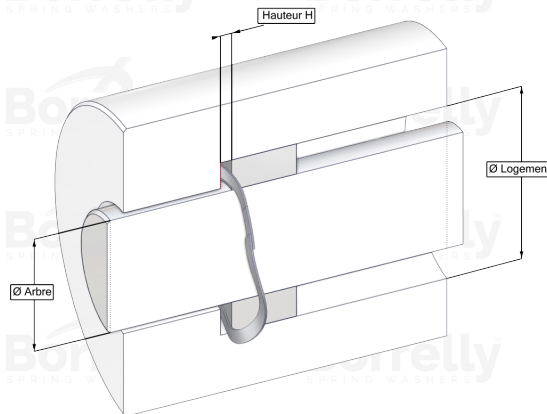
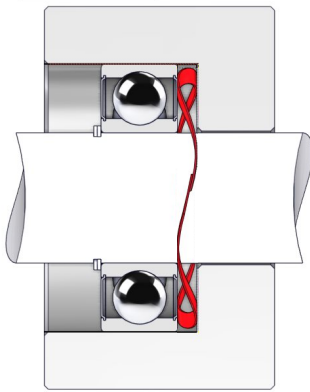

DATENBLATT STANDARD SERIE MIT ÜBERLAPPENDEN ENDEN AUS C75 TYP STAHL FÜR KUGELLAGER

REFERENZ BORRELLY	OJ62
Lager-Außendurchmesser (mm)	62
Borrelly Teilenummer	RD0624J140060XT
Werkstoff	Kohlenstoffstahl type C75
Standard-Referenzen für das Lager	6007 6206 6305
Aussenringmontage	
Funktioniert im Gehäuse Ø mini (für andere Anwendungen als Lagervorspannung) (mm)	62
Ermöglicht den Durchgang einer Welle Ø maxi (für andere Anwendungen als Lagervorspannung) (mm)	53.4
Leiterquerschnitt (mm)	4,0 x 0,60
Anzahl der Wellen	4
Ungefähre freie Höhe (mm)	4.1
Empfohlene Montagehöhe H (mm)	2.35
Ungefähre Federrate (N/mm)	91
Minimal Arbeitshöhe	2 Materialstärken