

BORRELLY WELLENSCHEIBEN

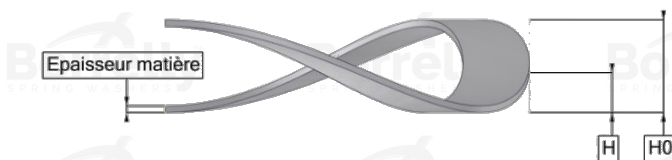

DATENBLATT C3 PRÄZISION SERIE AUS 1.4310 EDELSTAHL FÜR KUGELLAGER

REFERENZ BORRELLY	C3P260S
Lager-Außendurchmesser (mm)	260
Borrelly Teilenummer	PFP258228150I10
Werkstoff	Edelstahl 1.4310
Standard-Referenzen für das Lager	6034 C3
Aussenringmontage	
Funktioniert im Gehäuse Ø mini (für andere Anwendungen als Lagervorspannung) (mm)	260
Ermöglicht den Durchgang einer Welle Ø maxi (für andere Anwendungen als Lagervorspannung) (mm)	225.1
Materialstärke ±10% (mm)	2.00
Anzahl der Wellen	6
Ungefähre freie Höhe H0 (mm)	10.2
Arbeitshöhe H (mm)	3.0
Kraft ±15% (N)	3100

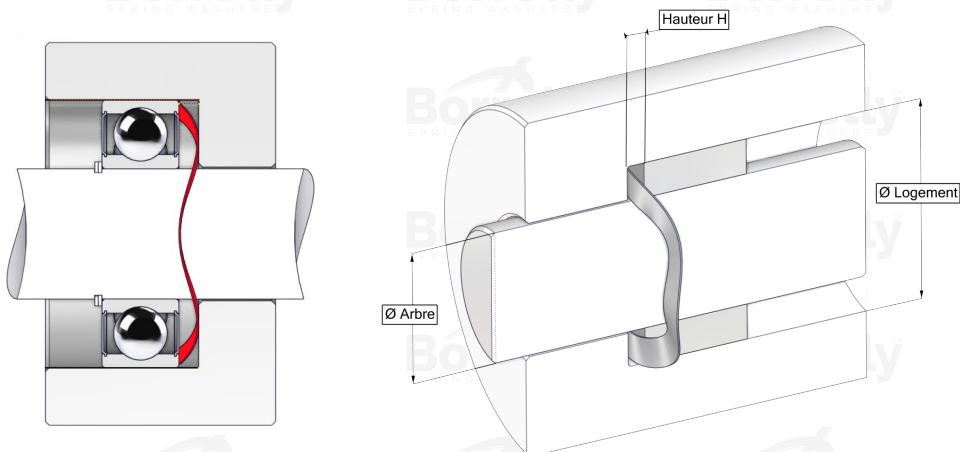