

BORRELLY WELLENSCHEIBEN

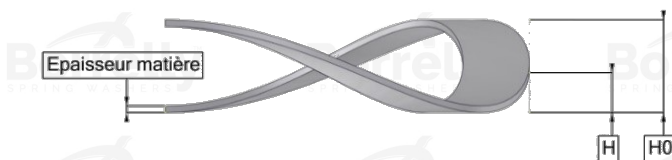

DATENBLATT C3 PRÄZISION SERIE AUS 1.4310 EDELSTAHL FÜR KUGELLAGER

REFERENZ BORRELLY	C3P160S
Lager-Außendurchmesser (mm)	160
Borrelly Teilenummer	PFP15913910010
Werkstoff	Edelstahl 1.4310
Standard-Referenzen für das Lager	6315 C3
Aussenringmontage	
Funktioniert im Gehäuse Ø mini (für andere Anwendungen als Lagervorspannung) (mm)	160
Ermöglicht den Durchgang einer Welle Ø maxi (für andere Anwendungen als Lagervorspannung) (mm)	136.2
Materialstärke ±10% (mm)	1.00
Anzahl der Wellen	6
Ungefähre freie Höhe H0 (mm)	5.7
Arbeitshöhe H (mm)	2.5
Kraft ±15% (N)	1150

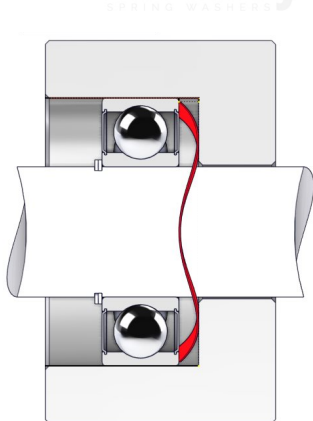