

BORRELLY WELLENSCHEIBEN

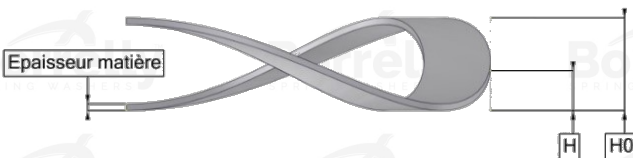

DATENBLATT C3 PRÄZISION SERIE AUS 1.4310 EDELSTAHL FÜR KUGELLAGER

REFERENZ BORRELLY	C3P125S
Lager-Außendurchmesser (mm)	125
Borrelly Teilenummer	PFP12410908010
Werkstoff	Edelstahl 1.4310
Standard-Referenzen für das Lager	6214 C3
Aussenringmontage	
Funktioniert im Gehäuse Ø mini (für andere Anwendungen als Lagervorspannung) (mm)	125
Ermöglicht den Durchgang einer Welle Ø maxi (für andere Anwendungen als Lagervorspannung) (mm)	106.9
Materialstärke ±10% (mm)	0.80
Anzahl der Wellen	6
Ungefähre freie Höhe H0 (mm)	4.1
Arbeitshöhe H (mm)	2.0
Kraft ±15% (N)	830

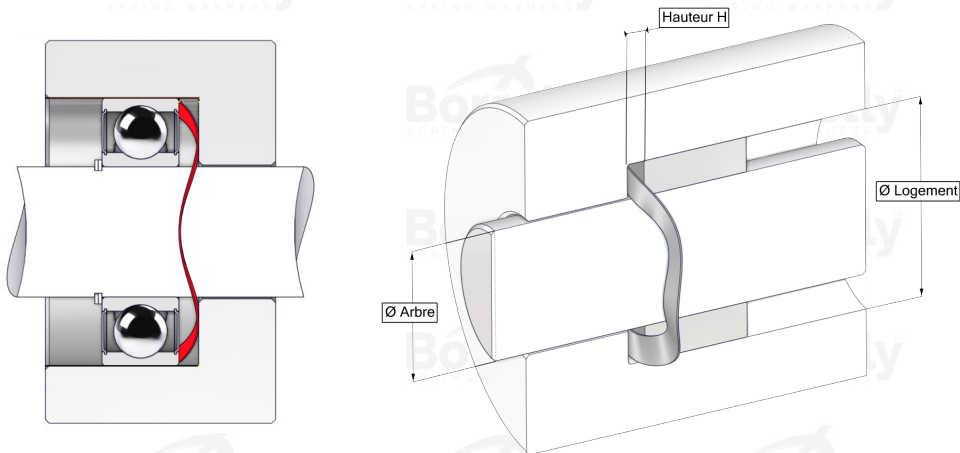