

BORRELLY WELLENSCHEIBEN

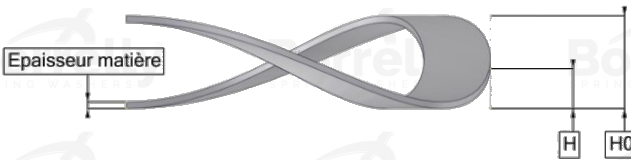

DATENBLATT C3 PRÄZISION SERIE AUS 1.4310 EDELSTAHL FÜR KUGELLAGER

REFERENZ BORRELLY	C3P62S
Lager-Außendurchmesser (mm)	62
Borrelly Teilenummer	PFP061049035I10
Werkstoff	Edelstahl 1.4310
Standard-Referenzen für das Lager	6206 C3
Aussenringmontage	
Funktioniert im Gehäuse Ø mini (für andere Anwendungen als Lagervorspannung) (mm)	62
Ermöglicht den Durchgang einer Welle Ø maxi (für andere Anwendungen als Lagervorspannung) (mm)	47.2
Materialstärke ±10% (mm)	0.35
Anzahl der Wellen	6
Ungefähre freie Höhe H0 (mm)	3.1
Arbeitshöhe H (mm)	1.0
Kraft ±15% (N)	390

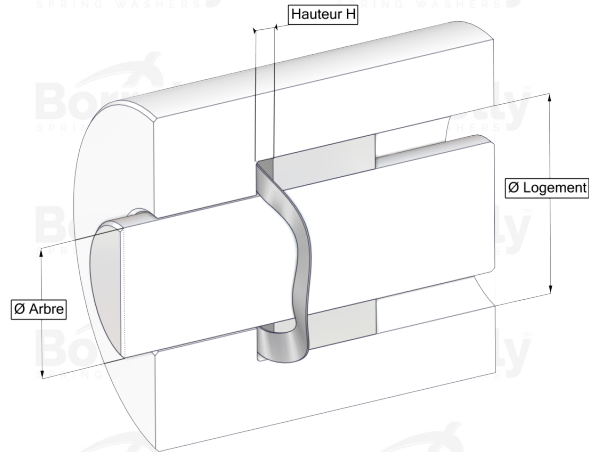
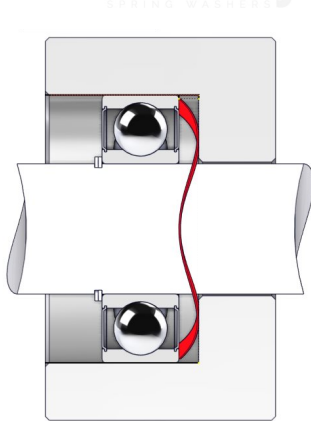