

BORRELLY WELLENSCHEIBEN

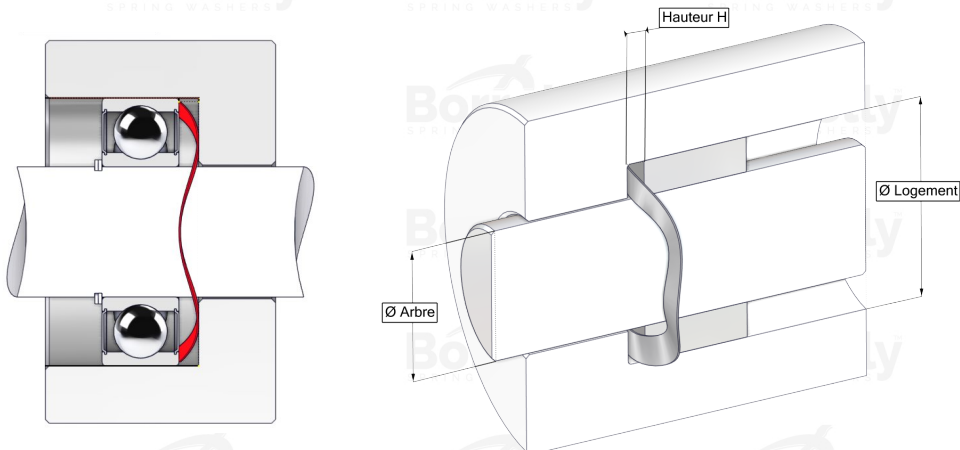

DATENBLATT C3 STANDARD SERIE AUS 1.4310 EDELSTAHL FÜR KUGELLAGER

REFERENZ BORRELLY	C3200S
Lager-Außendurchmesser (mm)	200
Borrelly Teilenummer	PFD198178150I10
Werkstoff	Edelstahl 1.4310
Standard-Referenzen für das Lager	6319 C3
Aussenringmontage	
Funktioniert im Gehäuse Ø mini (für andere Anwendungen als Lagervorspannung) (mm)	200
Ermöglicht den Durchgang einer Welle Ø maxi (für andere Anwendungen als Lagervorspannung) (mm)	174.6
Materialstärke ±10% (mm)	1.50
Anzahl der Wellen	6
Ungefähre freie Höhe H0 (mm)	6.6
Arbeitshöhe H for C3 Lagervorspannung (mm)	3.0
Ungefähre Federrate (N/mm)	609