

BORRELLY WELLENSCHEIBEN

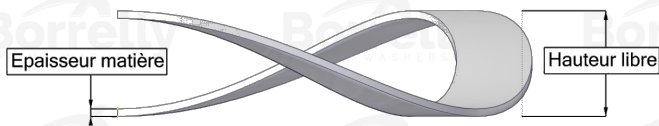
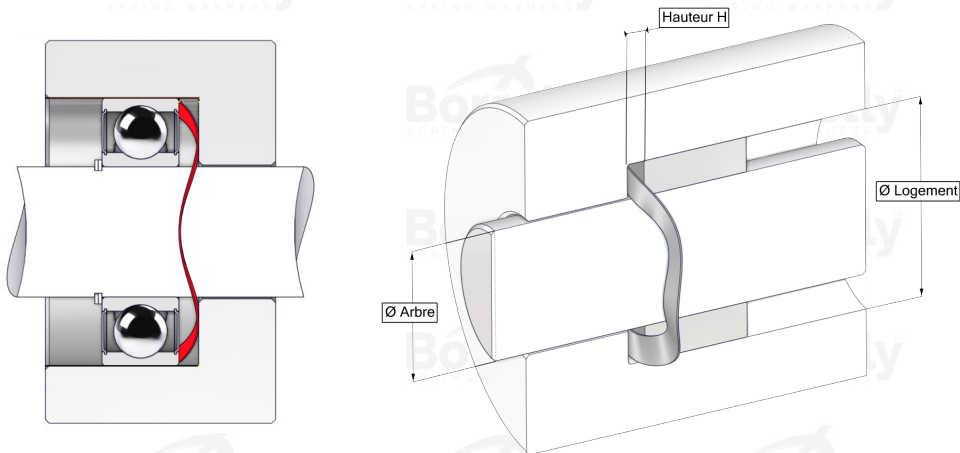

DATENBLATT C3 STANDARD SERIE AUS 1.4310 EDELSTAHL FÜR KUGELLAGER

REFERENZ BORRELLY	C3145S
Lager-Außendurchmesser (mm)	145
Borrelly Teilenummer	PFD144124100I10
Werkstoff	Edelstahl 1.4310
Standard-Referenzen für das Lager	6019 C3
Aussenringmontage	
Funktioniert im Gehäuse Ø mini (für andere Anwendungen als Lagervorspannung) (mm)	145
Ermöglicht den Durchgang einer Welle Ø maxi (für andere Anwendungen als Lagervorspannung) (mm)	122.1
Materialstärke ±10% (mm)	1.00
Anzahl der Wellen	6
Ungefähre freie Höhe H0 (mm)	4.6
Arbeitshöhe H for C3 Lagervorspannung (mm)	2.5
Ungefähre Federrate (N/mm)	497