

BORRELLY WELLENSCHEIBEN

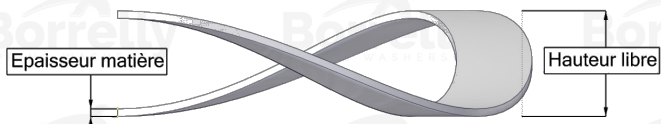
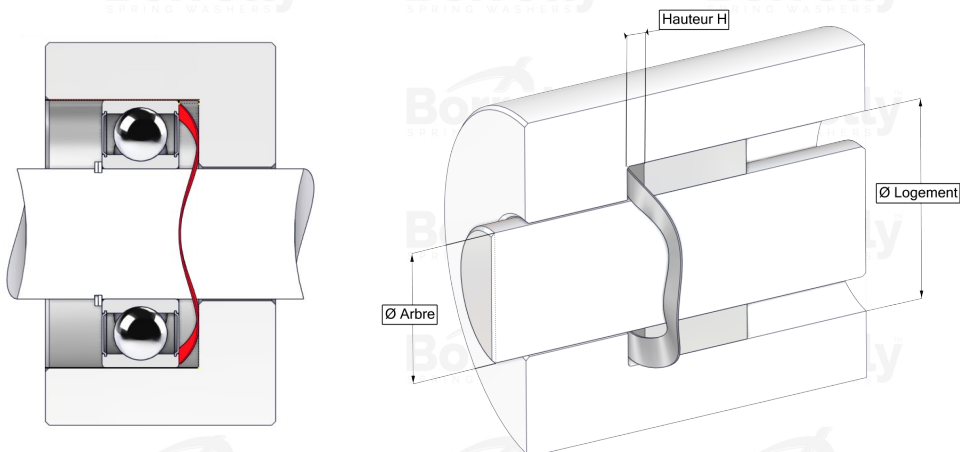

DATENBLATT C3 STANDARD SERIE AUS 1.4310 EDELSTAHL FÜR KUGELLAGER

REFERENZ BORRELLY	C340S
Lager-Außendurchmesser (mm)	40
Borrelly Teilenummer	PDD039030035110
Werkstoff	Edelstahl 1.4310
Standard-Referenzen für das Lager	6203 C3
Aussenringmontage	
Funktioniert im Gehäuse Ø mini (für andere Anwendungen als Lagervorspannung) (mm)	40
Ermöglicht den Durchgang einer Welle Ø maxi (für andere Anwendungen als Lagervorspannung) (mm)	29.1
Materialstärke ±10% (mm)	0.35
Anzahl der Wellen	4
Ungefähre freie Höhe H0 (mm)	2.7
Arbeitshöhe H for C3 Lagervorspannung (mm)	1.0
Ungefähre Federrate (N/mm)	111