

BORRELLY WELLENSCHEIBEN

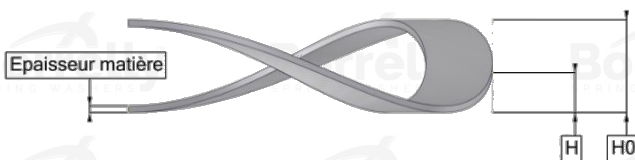

DATENBLATT C3 PRÄZISION SERIE AUS C75S STAHL FÜR KUGELLAGER

REFERENZ BORRELLY	C3P68
Lager-Außendurchmesser (mm)	68
Borrelly Teilenummer	PFP067053035XT
Werkstoff	Kohlenstoffstahl C75S 1.1248
Standard-Referenzen für das Lager	6008 C3
Aussenringmontage	
Funktioniert im Gehäuse Ø mini (für andere Anwendungen als Lagervorspannung) (mm)	68
Ermöglicht den Durchgang einer Welle Ø maxi (für andere Anwendungen als Lagervorspannung) (mm)	51.1
Materialstärke ±10% (mm)	0.35
Anzahl der Wellen	6
Ungefähre freie Höhe H0 (mm)	3.3
Arbeitshöhe H (mm)	1.0
Kraft ±15% (N)	440

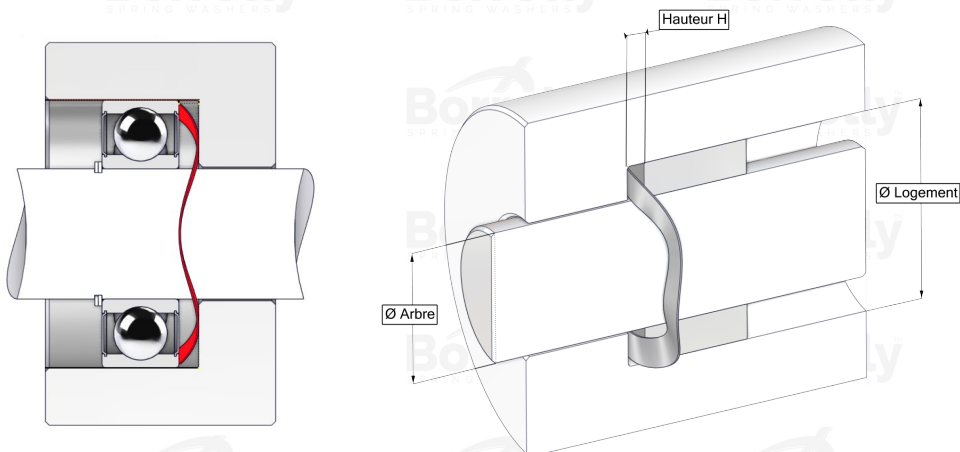