

BORRELLY WELLENSCHEIBEN

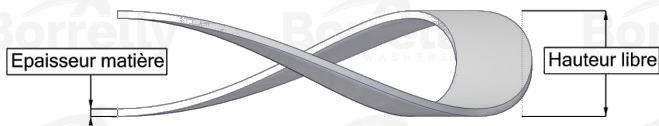
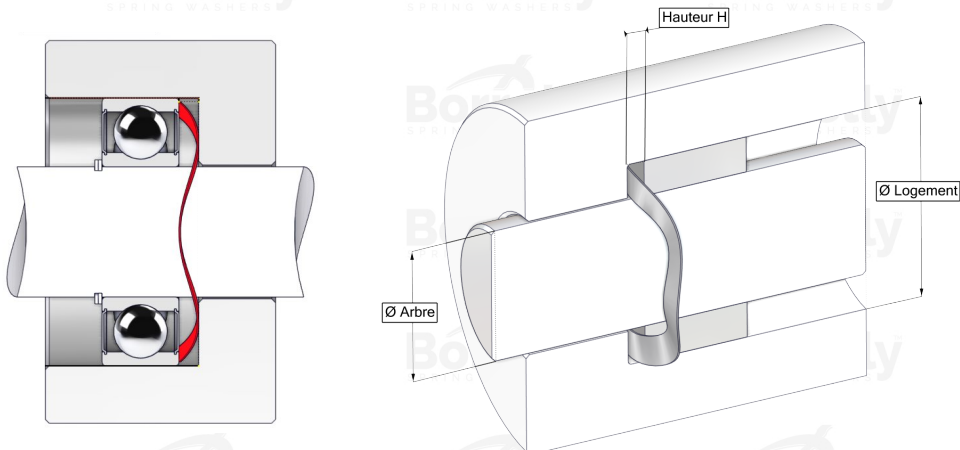

DATENBLATT C3 STANDARD SERIE AUS C75S STAHL FÜR KUGELLAGER

REFERENZ BORRELLY	C3160
Lager-Außendurchmesser (mm)	160
Borrelly Teilenummer	PFD159139100XT
Werkstoff	Kohlenstoffstahl C75S 1.1248
Standard-Referenzen für das Lager	6315 C3
Aussenringmontage	
Funktioniert im Gehäuse Ø mini (für andere Anwendungen als Lagervorspannung) (mm)	160
Ermöglicht den Durchgang einer Welle Ø maxi (für andere Anwendungen als Lagervorspannung) (mm)	136.2
Materialstärke ±10% (mm)	1.00
Anzahl der Wellen	6
Ungefähre freie Höhe H0 (mm)	5.3
Arbeitshöhe H for C3 Lagervorspannung (mm)	2.5
Ungefähre Federrate (N/mm)	420