

# BORRELLY WELLENSCHEIBEN

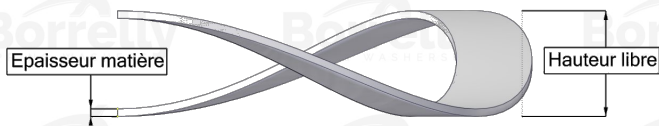
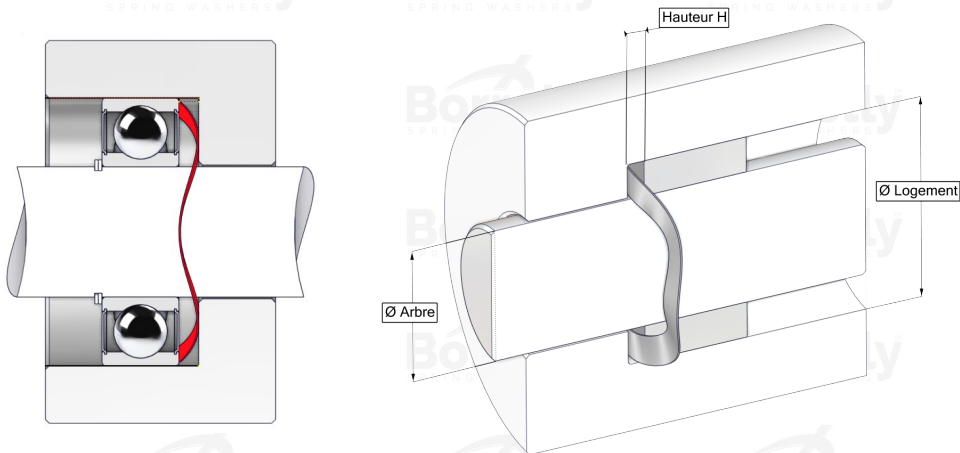

## DATENBLATT C3 STANDARD SERIE AUS C75S STAHL FÜR KUGELLAGER

REFERENZ BORRELLY	C355
Lager-Außendurchmesser (mm)	55
Borrelly Teilenummer	PED054042035XT
Werkstoff	Kohlenstoffstahl C75S 1.1248
Standard-Referenzen für das Lager	6006 C3
Aussenringmontage	
Funktioniert im Gehäuse Ø mini (für andere Anwendungen als Lagervorspannung) (mm)	55
Ermöglicht den Durchgang einer Welle Ø maxi (für andere Anwendungen als Lagervorspannung) (mm)	40.8
Materialstärke ±10% (mm)	0.35
Anzahl der Wellen	5
Ungefähre freie Höhe H0 (mm)	3.2
Arbeitshöhe H for C3 Lagervorspannung (mm)	1.0
Ungefähre Federrate (N/mm)	150