

# BORRELLY WELLENSCHEIBEN

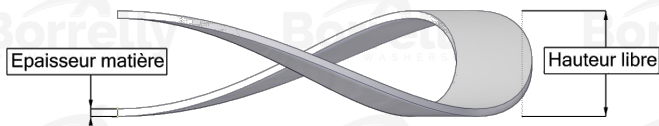
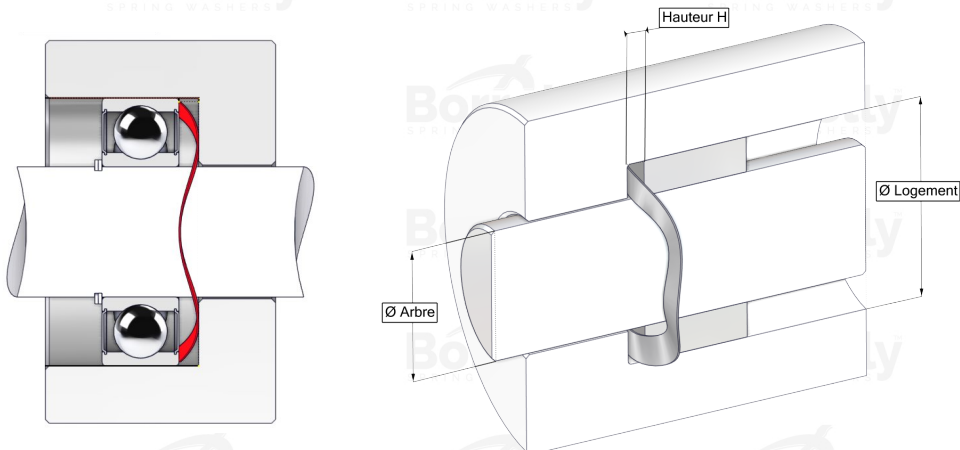

## DATENBLATT C3 STANDARD SERIE AUS C75S STAHL FÜR KUGELLAGER

REFERENZ BORRELLY	C337
Lager-Außendurchmesser (mm)	37
Borrelly Teilenummer	PED036028040XT
Werkstoff	Kohlenstoffstahl C75S 1.1248
Standard-Referenzen für das Lager	6301 C3
Aussenringmontage	
Funktioniert im Gehäuse Ø mini (für andere Anwendungen als Lagervorspannung) (mm)	37
Ermöglicht den Durchgang einer Welle Ø maxi (für andere Anwendungen als Lagervorspannung) (mm)	27.3
Materialstärke ±10% (mm)	0.40
Anzahl der Wellen	5
Ungefähre freie Höhe H0 (mm)	2.3
Arbeitshöhe H for C3 Lagervorspannung (mm)	1.5
Ungefähre Federrate (N/mm)	210