

BORRELLY WELLENSCHEIBEN

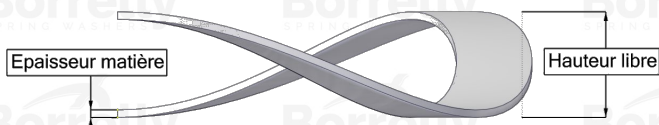
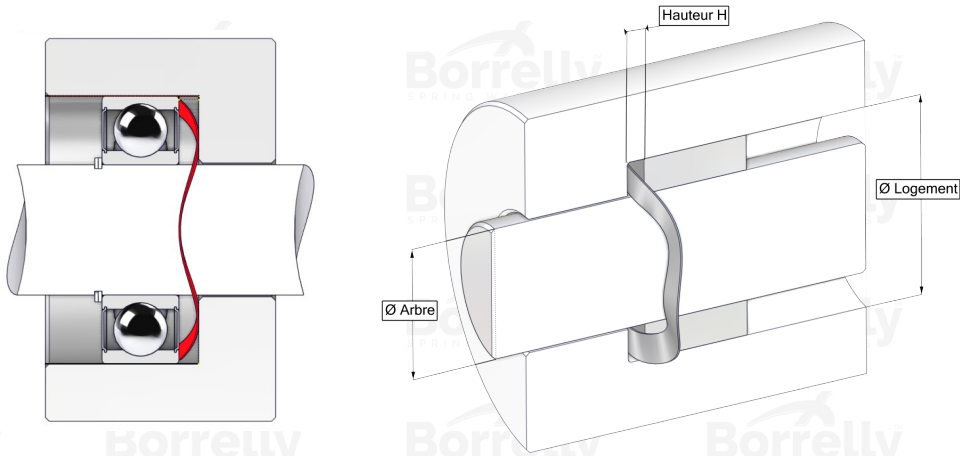

DATENBLATT CN STANDARD SERIE AUS 1.4310 EDELSTAHL FÜR KUGELLAGER

REFERENZ BORRELLY	CN340S
Lager-Außendurchmesser (mm)	340
Borrelly Teilenummer	PDD338308200110
Werkstoff	Edelstahl 1.4310
Standard-Referenzen für das Lager	62 386 332
Aussenringmontage	
Funktioniert im Gehäuse Ø mini (für andere Anwendungen als Lagervorspannung) (mm)	340
Ermöglicht den Durchgang einer Welle Ø maxi (für andere Anwendungen als Lagervorspannung) (mm)	301.0
Materialstärke ±10% (mm)	2.00
Anzahl der Wellen	4
Ungefähre freie Höhe (mm)	18.5
Arbeitshöhe H for CN Lagervorspannung muss zwischen H1 und H2 liegen (mm)	zwischen 5,40 und 4,00
Ungefähre Federrate (N/mm)	84