

BORRELLY WELLENSCHEIBEN

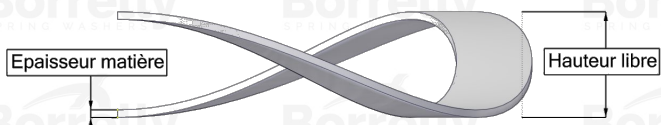
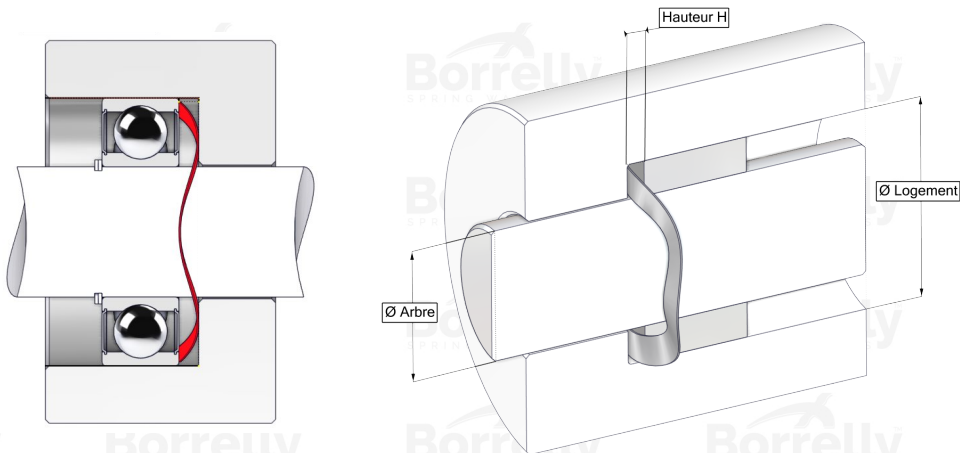

DATENBLATT CN STANDARD SERIE AUS 1.4310 EDELSTAHL FÜR KUGELLAGER

REFERENZ BORRELLY	CN145S
Lager-Außendurchmesser (mm)	145
Borrelly Teilenummer	PDD144124100110
Werkstoff	Edelstahl 1.4310
Standard-Referenzen für das Lager	6019
Aussenringmontage	
Funktioniert im Gehäuse Ø mini (für andere Anwendungen als Lagervorspannung) (mm)	145
Ermöglicht den Durchgang einer Welle Ø maxi (für andere Anwendungen als Lagervorspannung) (mm)	121.9
Materialstärke ±10% (mm)	1.00
Anzahl der Wellen	4
Ungefähre freie Höhe (mm)	7.0
Arbeitshöhe H for CN Lagervorspannung muss zwischen H1 und H2 liegen (mm)	zwischen 2,80 und 2,00
Ungefähre Federrate (N/mm)	94