

BORRELLY WELLENSCHEIBEN

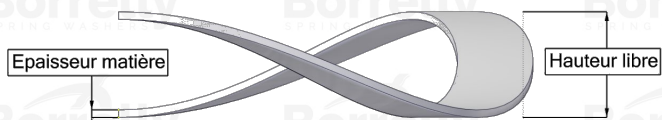
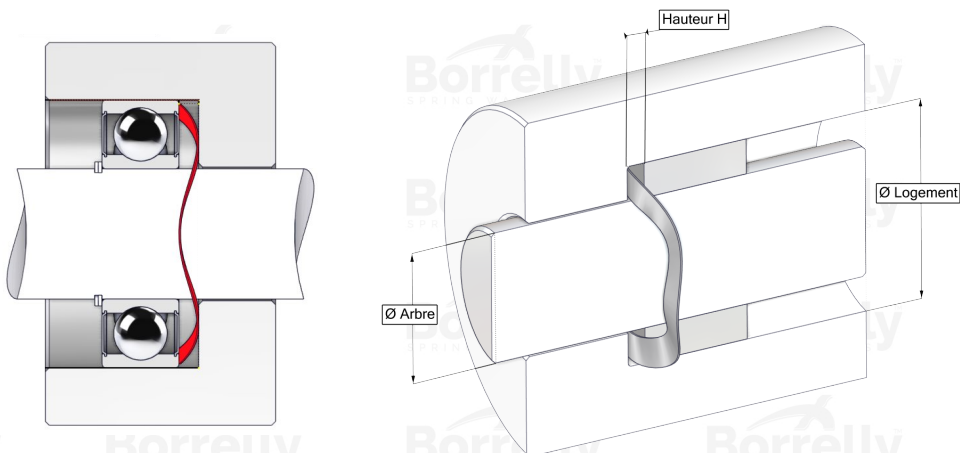

DATENBLATT CN STANDARD SERIE AUS 1.4310 EDELSTAHL FÜR KUGELLAGER

REFERENZ BORRELLY	CN95S
Lager-Außendurchmesser (mm)	95
Borrelly Teilenummer	PDD094079050110
Werkstoff	Edelstahl 1.4310
Standard-Referenzen für das Lager	6012
Aussenringmontage	
Funktioniert im Gehäuse Ø mini (für andere Anwendungen als Lagervorspannung) (mm)	95
Ermöglicht den Durchgang einer Welle Ø maxi (für andere Anwendungen als Lagervorspannung) (mm)	76.0
Materialstärke ±10% (mm)	0.50
Anzahl der Wellen	4
Ungefähre freie Höhe (mm)	7.4
Arbeitshöhe H for CN Lagervorspannung muss zwischen H1 und H2 liegen (mm)	zwischen 2,40 und 1,60
Ungefähre Federrate (N/mm)	31