

# WELLENFEDERN ONDUFIL

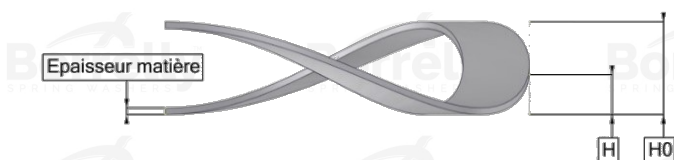
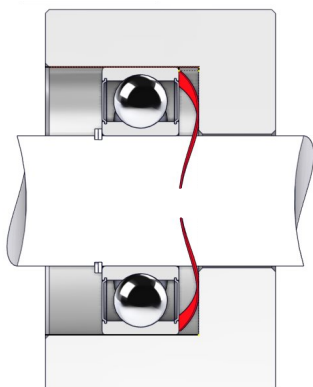

## DATENBLATT PRÄZISION SERIE MIT SPALT AUS C75 TYP STAHL FÜR KUGELLAGER

REFERENZ BORRELLY	OUP85
Lager-Außendurchmesser (mm)	85
Borrelly Teilenummer	RP0854U160080XT
Werkstoff	Kohlenstoffstahl type C75
Standard-Referenzen für das Lager	6209
Aussenringmontage	
Funktioniert im Gehäuse Ø mini (für andere Anwendungen als Lagervorspannung) (mm)	85
Ermöglicht den Durchgang einer Welle Ø maxi (für andere Anwendungen als Lagervorspannung) (mm)	72.0
Leiterquerschnitt (mm)	6,0 x 0,80
Anzahl der Wellen	4
Ungefähre freie Höhe H0 (mm)	5.3
Arbeitshöhe H1 (mm)	2.80
Kraft P1 ±15% (N)	266