

WELLENFEDERN ONDUFIL

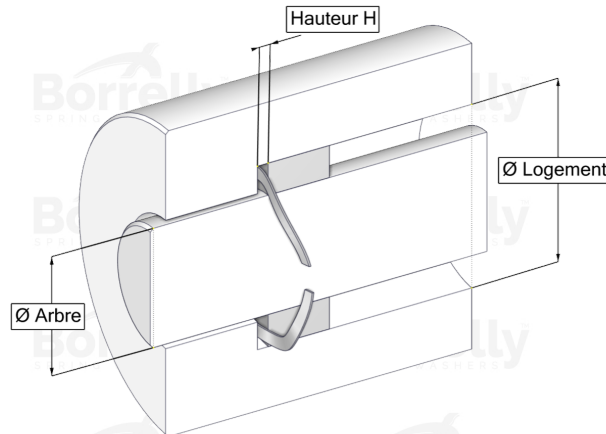
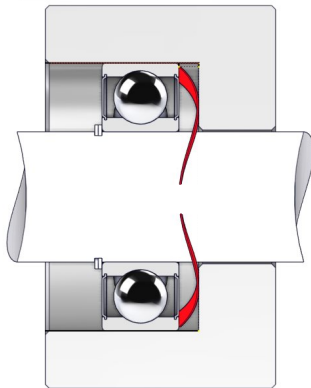

DATENBLATT STANDARD SERIE MIT SPALT AUS C75 TYP STAHL FÜR KUGELLAGER

REFERENZ BORRELLY	OU100
Lager-Außendurchmesser (mm)	100
Borrelly Teilenummer	RD1005U160080XT
Werkstoff	Kohlenstoffstahl type C75
Standard-Referenzen für das Lager	6013 6211 6309 6407
Aussenringmontage	
Funktioniert im Gehäuse Ø mini (für andere Anwendungen als Lagervorspannung) (mm)	100
Ermöglicht den Durchgang einer Welle Ø maxi (für andere Anwendungen als Lagervorspannung) (mm)	87.0
Leiterquerschnitt (mm)	6,0 x 0,80
Anzahl der Wellen	5
Ungefähre freie Höhe (mm)	4.5
Empfohlene Montagehöhe H (mm)	2.80
Ungefähre Federrate (N/mm)	167